

OUTDOOR LIGHTING

THE BOOK OF IN-LITE



in-lite®



machen Sie Außenanlagen zu etwas Besonderem.

MACHEN SIE AUSSENANLAGEN ZU ETWAS BESONDEREM

# DER GARTEN IST DER SCHÖNSTE TEIL IHRES HAUSES.

Und dann wird es dunkel und alles, was Sie lieben, ist plötzlich weg. Mit der Beleuchtung von in-lite wird Ihr Garten abends lebendig. Die Beleuchtung verwandelt Ihren schönen Garten in einen wahrhaft magischen Ort. Ihr Blick wird auf die von Ihnen beleuchteten Elemente gelenkt. Auf diesen einen schönen Baum, diesen herrlichen Ort zum Entspannen oder dieses blühende Beet. Wo tagsüber alles gleich aussieht, können Sie mit Beleuchtung persönliche Akzente setzen und Ihren eigenen magischen Ort schaffen. Wir denken, das sollte jeder erleben.

in-lite entwickelt seit 25 Jahren das perfekte Licht für den Außenbereich. Das Ergebnis ist eine besonders naturgetreue Beleuchtung. Das System läuft mit Niederspannung, so dass es einfach und sicher selbst installiert werden kann. Die Lampen sind mit hochwertigen LEDs ausgestattet, die wenig Energie verbrauchen und das Licht möglichst natürlich und stimmungsvoll erscheinen lassen.

Mit dem in-lite Sortiment kann der größte Baum oder die kleinste Pflanze stimmungsvoll beleuchtet werden. Mit der in-lite App können Sie die Beleuchtung ganz einfach steuern. Die App bietet maximale Benutzerfreundlichkeit und gibt Ihnen vollständige Kontrolle. Farbige Beleuchtung, Dimmen, alles ist möglich. Es entstehen neue Effekte, Schatten und Farben. Im Handumdrehen verwandeln Sie Ihren Garten in einen magischen Ort, an dem bis in die späten Abendstunden gute Stimmung herrscht: mit in-lite machen Sie Ihren Garten zu etwas Besonderem.



# INHALT

## KONZEPTE

SWAY	12
ACE	14
EVO	16

## INNOVATION

18

## PRODUKTE

Bodenspots	20
Außenspots	36
Lichtlinien	48
Wegeleuchten	54
Wandlampen	66
Deckenlampen	80

## PARTNER

88

## SYSTEM

90

## ZUBEHÖR

94

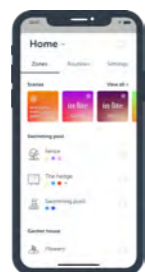

INTELLIGENTE PRODUKTE

## LIGHT JUST GOT SMARTER

SEITE 94



INNOVATION

## MODULÄRE VERBINDUNG



# MEHR ALS EINE MARKE

In-lite ist mehr als nur eine Marke für Außenbeleuchtung. Wir sind ein Betrieb mit einer Mission. Zu diesem Zweck entwickeln wir schöne Außenlampen, aber vor allem inspirieren wir möglichst viele Menschen und zeigen Ihnen, dass zu jedem Außenbereich eine Beleuchtung gehört. Und das tun wir nicht allein.

Ein großes Netzwerk aus Partnern und Gartenbaubetrieben hat genau dieselbe Mission. Wir bilden diese Profis in unserem in-lite Playground aus und inspirieren sie mit besonderen Lichtanwendungen. Gemeinsam machen wir aus jedem Außenraum einen einzigartigen Ort, an dem man die Abendstunden uneingeschränkt genießen kann.



Folgen Sie uns auch auf @inlite\_global



#### EASY TO INSTALL

Intelligentes  
Niederspannungssystem  
Sicherheit für Mensch und Tier  
100 % wasserdichtes System



#### QUALITY & DESIGN

Die besten Materialien und LEDs  
Europäisches Design  
5 Jahre Garantie



#### THE PERFECT LIGHT

Stimmungsvolles CRI 90+ Licht  
Intelligent einstellbares RGB-Licht  
Langlebig und energiesparend



#### SMART

in-lite-App  
Schwerpunkt auf Simplizität  
Tonangebend und innovativ



INNOVATION

# SMART BELEUCHTUNG

**Das Fundament des in-lite Smart Systems besteht aus einem SMART HUB und der in-lite App. Sie können jede Lampe aus dem in-lite Sortiment an den intelligenten Transformator anschließen und sie per Leitung über eine Bluetooth Low Energy-Verbindung steuern. Fügen Sie anschließend – individuell steuerbare – Smart-Lampen wie SMART SCOPE TONE, SMART FLUX TONE und SMART EVO FLEX TONE hinzu. So verwandeln Sie Ihren Garten in ein farbtintensives, stimmungsvolles Ganzes.**

Bei der in-lite App steht die Benutzerfreundlichkeit im Vordergrund. Sie können ganz einfach Routineabläufe einrichten und steuern, mit denen die Beleuchtung ein- und ausgeschaltet wird. Außerdem können Sie den drahtlosen Bewegungsmelder SMART MOVE oder ein Zubehör wie die SMART BRIDGE hinzufügen. Damit integrieren Sie Ihr Bluetooth-System in Ihr WLAN-Netzwerk, so dass Sie die Beleuchtung jederzeit und überall steuern können. Das in-lite Smart System kann auch in Hausautomationssysteme wie Google Home, Apple HomeKit und Amazon Alexa integriert werden.

Intelligente Beleuchtung ist die Zukunft unseres Sortiments. Die in-lite App wird ständig weiterentwickelt, so dass wir den Nutzern des Smart-Systems immer wieder neue Funktionen und Optimierungen anbieten können, wie z. B. in-lite Scenes und in-lite Energy Insight, ein individueller Nachhaltigkeitsplan für Ihren Garten.

Möchten Sie mehr über in-lite Smart erfahren und über alle Entwicklungen auf dem Laufenden bleiben? Scannen Sie den QR-Code!

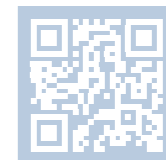
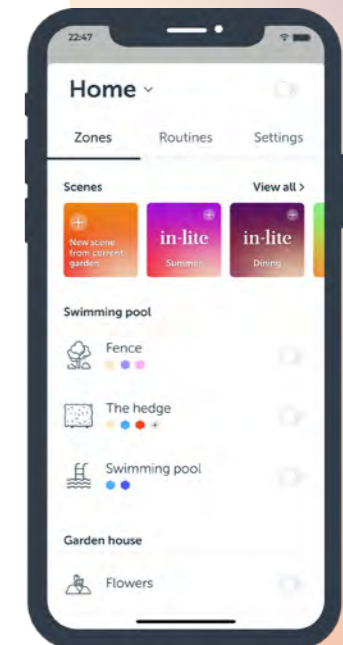

# AFBAU GARTEN

## IN PHASEN

Mit dem einzigartigen in-lite System ist es möglich, die Beleuchtung Schritt für Schritt zu erweitern. Beginnen Sie damit, genügend Kabel in Ihrem Garten zu verlegen und schließen Sie im Laufe der Zeit jeweils ein paar neue Lampen an. So schaffen Sie im Handumdrehen Ihren Traumgarten!

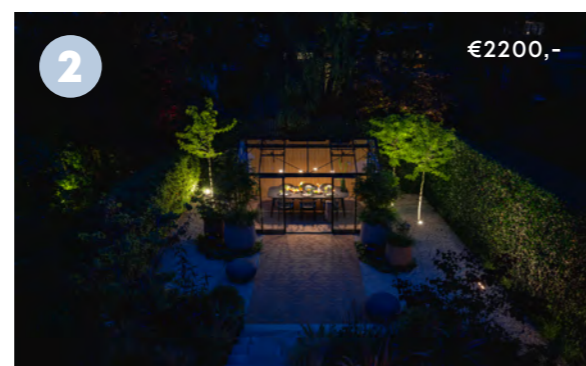
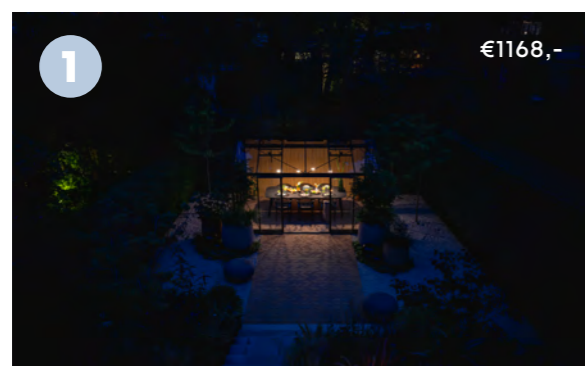



IN-LITE KONZEPT

# SWAY

## ONE WITH NATURE

Das Konzept bietet Wegeleuchten, Wandlampen und Hängelampen in zwei verschiedenen Farben (Black und Pearl Grey) und eine Tischlampe. Dies basiert auf der Idee, dass eine Lampe eins mit dem Garten sein kann und nicht immer auffallen muss. Das minimalistische Design führt zu einem eleganten, modernen und freundlichen Look.



Seite 84



Seite 56

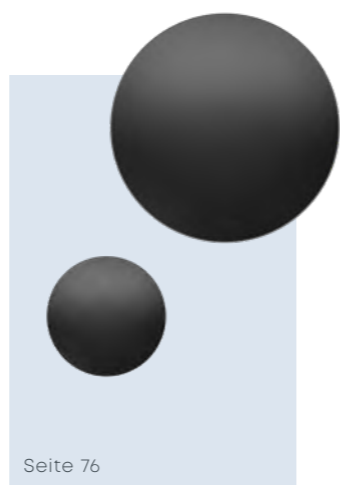

Seite 76



IN-LITE KONZEPT

# ACE



## PERFECT SPACE

Das Konzept bietet Wegeleuchten, Wandlampen und Pendelleuchten in vier verschiedenen Farben, Dark Grey, White, Rosé Silver und Corten. Dieses Konzept ist für jede Situation geeignet. Das Design ist minimalistisch und das Licht hat ein unverwechselbares, klares Lichtbild.

Seite 59

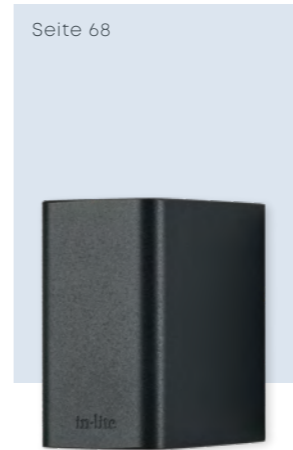

Seite 68



Seite 68



Seite 68

IN-LITE KONZEPT

# EVO

## PERFECT **EVOLUTION**

Das Konzept bietet Wegeleuchten, Wandlampen, Bodenspots und Linienbeleuchtung. EVO steht für Design und Premium-Qualität. Die Lampen haben eine architektonische Form, die sich perfekt in Gärten mit geraden Linien und hochwertigen Materialien einsetzen lässt.



Seite 63

Seite 71



Seite 32



Möchten Sie weitere Konzepte von in-lite wie VOQUE und DISC entdecken? Schauen Sie sich [in-lite.com/de/konzepte](https://www.in-lite.com/de/konzepte) an.



# INNOVATION

## DURCH IN-LITE

in-lite entwirft und produziert alle seine Produkte selbst. Bei der Konzeption schauen wir uns die Möglichkeiten im Garten an und welche Beleuchtungslösung benötigt wird, um ihn perfekt zu beleuchten. Außerdem ist es unser Grundprinzip, unsere Produkte so einfach wie möglich zu halten. Und ein einfaches Produkt erfordert innovatives Denken.

## MODULÄRES DESIGN

Mehrere Lampen und Konzepte aus dem in-lite Sortiment sind modular aufgebaut. Durch diese Denkweise erhalten Sie maximale Freiheit und können Ihr eigenes Endprodukt zusammenstellen. Es können Kombinationen aus Produktfarbe und Höhe der Lampen zusammengestellt werden.

Mit AIM, der neuesten Serie von Designer Spotlights, gehen wir noch einen Schritt weiter. Hierfür haben wir eine zum Patent angemeldete Methode entwickelt, die Lichtquellen buchstäblich stapelbar macht. So können Sie entscheiden, ob Sie AIM mit einer, zwei oder drei Lichtquellen verwenden möchten. Es bietet dem Nutzer maximale Flexibilität und Erweiterungsmöglichkeiten.



## in-lite | human dimming

Mit in-lite Human Dimming können Sie Leuchten manuell dimmen, ohne sie zu berühren. Diese Technologie wird bei mehreren Lampen eingesetzt. Auch die SWAY TABLE Big Green Egg Edition. Eine Sonderedition der Tischleuchte, die den legendären Look von Big Green Egg mit der Schönheit und Technologie von in-lite kombiniert.

## in-lite | motion

in-lite Motion entstand aus dem Bedürfnis heraus, eine Lichtquelle schwenken zu können, ohne die Lampe öffnen zu müssen. Dies verhindert Feuchtigkeitsprobleme und erhält die maximale Funktionalität. Dies trifft auf BIG NERO zu. Indem Sie einen Magneten auf die Lichtquelle setzen, kippen Sie die Lichtquelle und erzeugen selbst Ihr gewünschtes Lichtbild.



PRODUKTGRUPPE

# BODEN SPOTS

## PUCK

Lichtstärke: niedrig

## FUSION

Lichtstärke: niedrig

## HYVE

Lichtstärke: mittel

## DB-LED

Lichtstärke: mittel

## DOT

Lichtstärke: mittel

## FLUX

Lichtstärke: hoch

## NERO

Lichtstärke: hoch

## LUNA

Lichtstärke: hoch

## EVO GROUND

Lichtintensität: niedrig

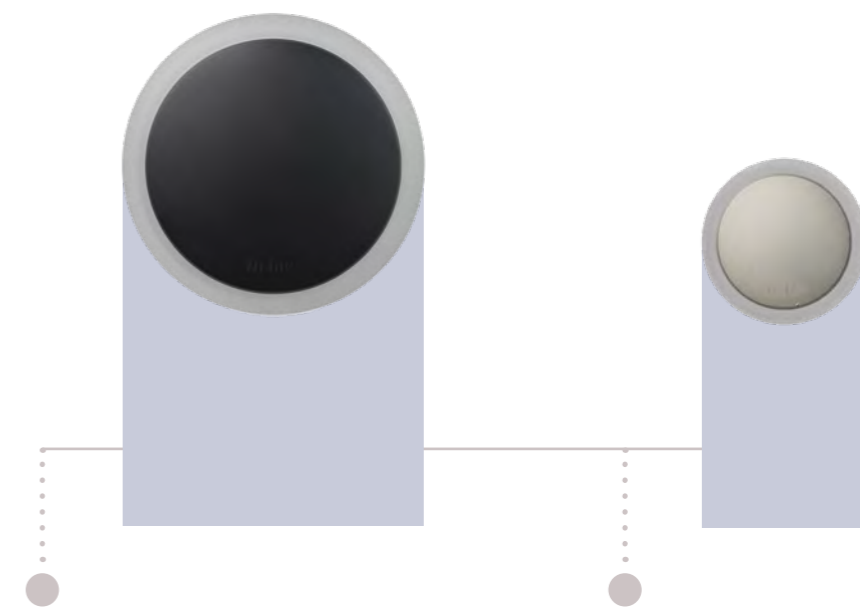

## PUCK

Leistung	1,50 W
Installationswert	2,50 VA
Farbtemperatur	2900 K
CRI	96
IP	67
Maße	ø60 mm
Farbe	■ ■

## PUCK 22

Leistung	0,60 W
Installationswert	0,60 VA
Farbtemperatur	2900 K
CRI	96
IP	67
Maße	ø22 mm
Farbe	■ ■

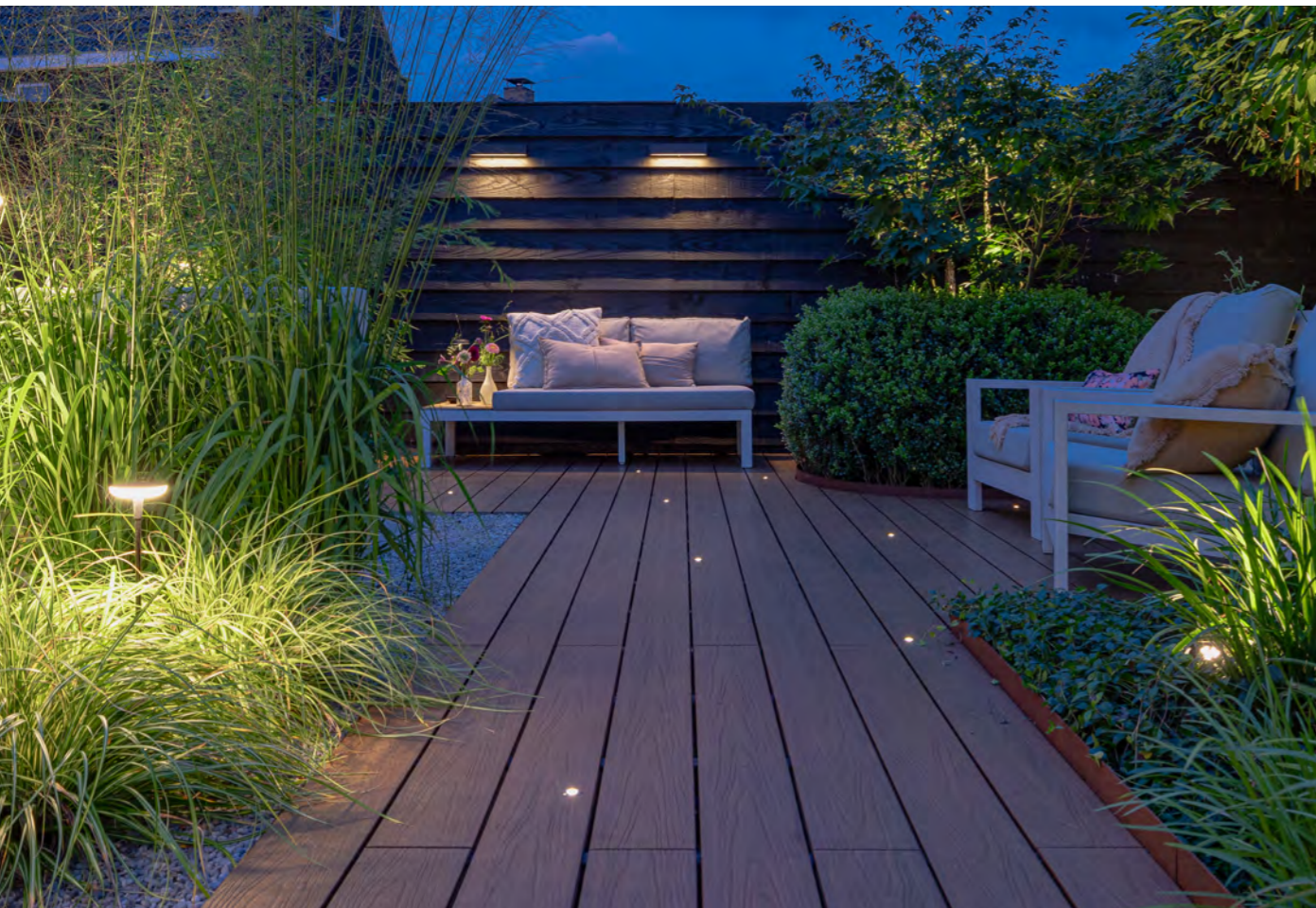

### HYVE 22

Leistung	0,20 W
Installationswert	0,20 VA
Farbtemperatur	3100 K
CRI	95
IP	67
Maße	ø22 mm



### HYVE 22 RVS

Leistung	0,20 W
Installationswert	0,20 VA
Farbtemperatur	3000 K
CRI	95
IP	67
Maße	ø22 mm
Farbe	■



### HYVE

Leistung	0,80 W
Installationswert	0,80 VA
Farbtemperatur	3000 K
CRI	95
IP	67
Maße	ø60 mm
Farbe	■



### FUSION 22

Leistung	0,20 W
Installationswert	0,20 VA
Farbtemperatur	2750 K
CRI	93
IP	67
Maße	ø22 mm



### FUSION 22 RVS

Leistung	0,20 W
Installationswert	0,20 VA
Farbtemperatur	2750 K
CRI	93
IP	67
Maße	ø22 mm
Farbe	■



### FUSION

Leistung	0,90 W
Installationswert	1,00 VA
Farbtemperatur	2650 K
CRI	93
IP	67
Maße	ø60 mm
Farbe	■



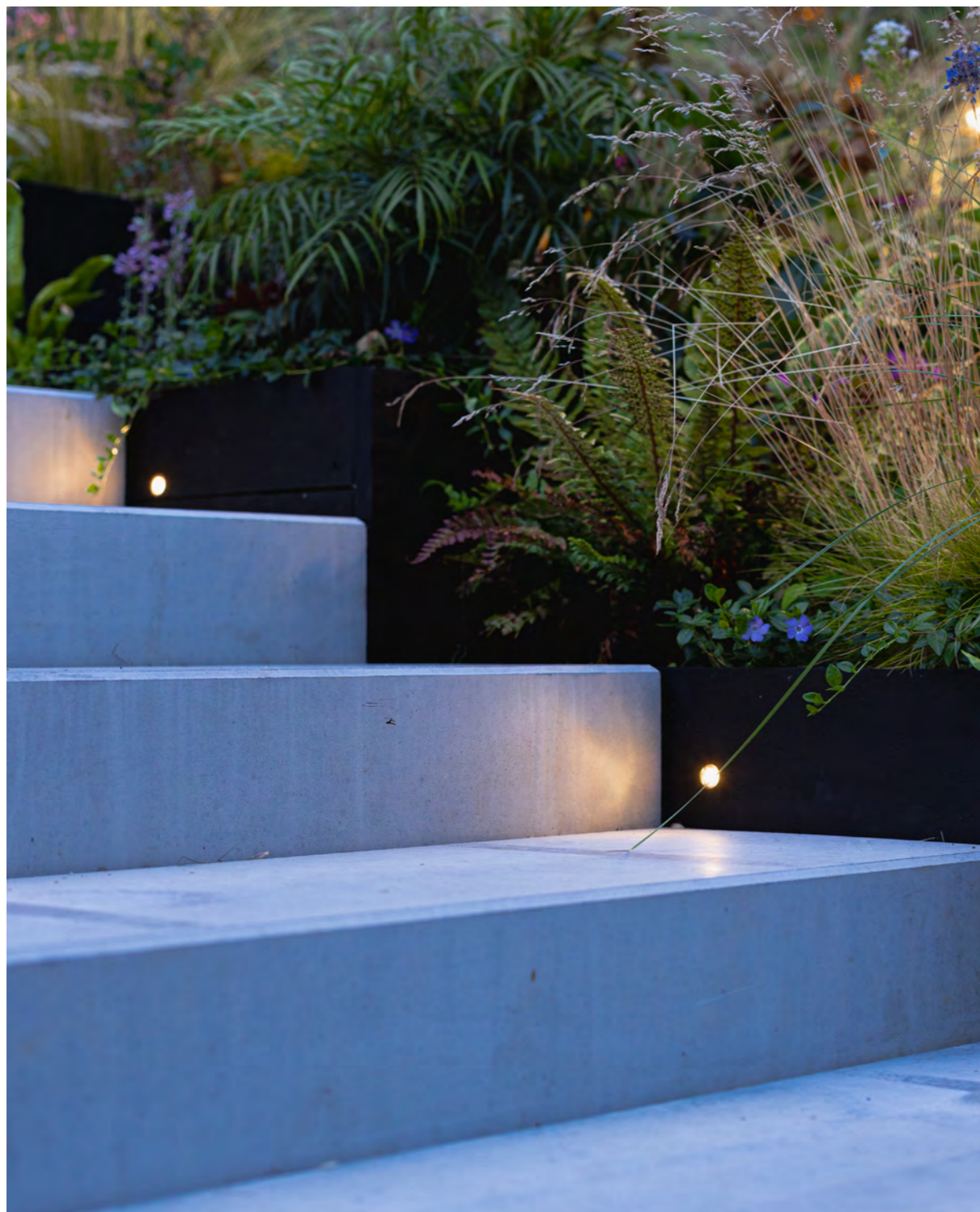

### DB-LED (WW)

Leistung	0,50 W
Installationswert	0,50 VA
Farbtemperatur	2850 K
CRI	94
IP	67
Maße	ø22 mm



### DOT 22

Leistung	0,36 W
Installationswert	0,50 VA
Farbtemperatur	2850 K
CRI	97
IP	68
Maße	ø22 mm



### DOT 22 WITH RING

Leistung	0,36 W
Installationswert	0,50 VA
Farbtemperatur	2850 K
CRI	97
IP	67
Maße	ø22 mm
Farbe	■ ■ ■

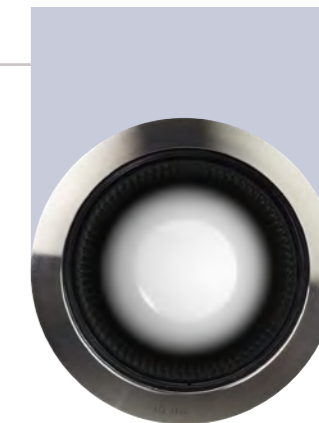

### DOT

Leistung	0,40 W
Installationswert	0,80 VA
Farbtemperatur	2850 K
CRI	98
IP	68
Maße	ø60 mm
Farbe	■ ■ ■





### BIG FLUX

Leistung	3,00 W
Installationswert	4,20 VA
Farbtemperatur	3100 K
CRI	93
IP	68
Maße	ø60 mm
Farbe	■ ■ ■



### BIG FLUX ASYMMETRIC

Leistung	3,00 W
Installationswert	4,20 VA
Farbtemperatur	3100 K
CRI	93
IP	68
Maße	ø60 mm
Farbe	■ ■ ■



### BIG FLUX NARROW

Leistung	3,00 W
Installationswert	4,20 VA
Farbtemperatur	3100 K
CRI	93
IP	68
Maße	ø60 mm
Farbe	■ ■ ■

### FLUX

Leistung	1,50 W
Installationswert	2,50 VA
Farbtemperatur	3000 K
CRI	92
IP	67
Maße	ø60 mm
Farbe	■

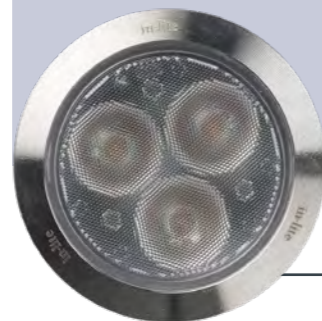

**VERARBEITUNG IN RASEN, SAND ODER KIES?**  
Verwenden Sie das Zubehör SPIKE.





# SMART FLUX TONE

**SMART FLUX TONE** ist der erste Bodenspot der Tone-Linie und damit eine großartige Ergänzung der Smart-Kollektion. Dieser Bodenspot lässt sich einfach mit den anderen intelligenter Beleuchtung kombinieren und über die in-lite App einstellen.



WÄHLEN SIE AUS DEN  
VERSCHIEDEN RINGFARBEN.



## SMART FLUX TONE

Leistung	6,00 W
Installationswert	9,5 VA
Farbtemperatur	3100 K
IP	67
Maße	ø60 mm
Farbe	





### BIG NERO

Leistung	7,50 W
Installationswert	11,90 VA
Farbtemperatur	3100 K
CRI	90
IP	67
Maße	ø142 mm

in-lite | motion



### BIG NERO NARROW

Leistung	7,50 W
Installationswert	11,90 VA
Farbtemperatur	3100 K
CRI	91
IP	67
Maße	ø142 mm

in-lite | motion



### NERO

Leistung	3,00 W
Installationswert	4,70 VA
Farbtemperatur	3100 K
CRI	91
IP	67
Maße	ø116 mm



WÄHLEN SIE AUS  
DEN VERSCHIEDEN  
RINGFARBEN.



## LUNA

Leistung	3,00 W
Installationswert	5,00 VA
Farbtemperatur	3100 K
CRI	94
IP	67
Maße	ø60 mm
Farbe	



## EVO GROUND 300

Leistung	1,00 W
Installationswert	1,00 VA
Farbtemperatur	3000 K
CRI	95
IP	67
Länge	300 mm
Farbe	



# BODENSPOT

## LICHT

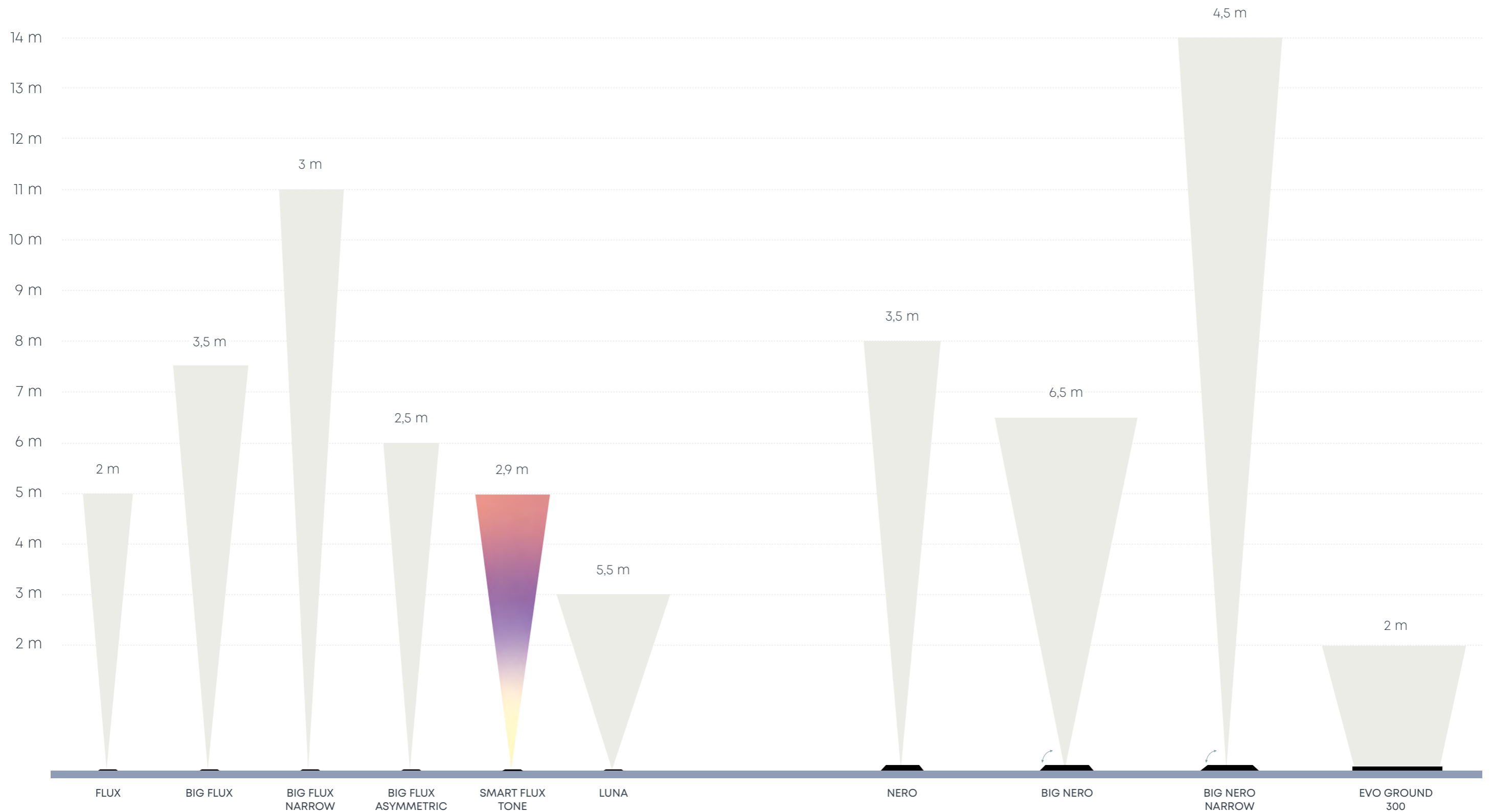

PRODUKTGRUPPE

# AUSSEN SPOTS

## AIM

Lichtstärke: mittel

## MICRO SCOPE

Lichtstärke: niedrig

## MINI SCOPE

Lichtstärke: mittel

## SCOPE

Lichtstärke: hoch

## BIG SCOPE

Lichtstärke: hoch

## SMART SCOPE TONE

Lichtstärke: hoch

## MINI SCOPE DUO

Lichtstärke: niedrig

## SUB

Lichtstärke: mittel

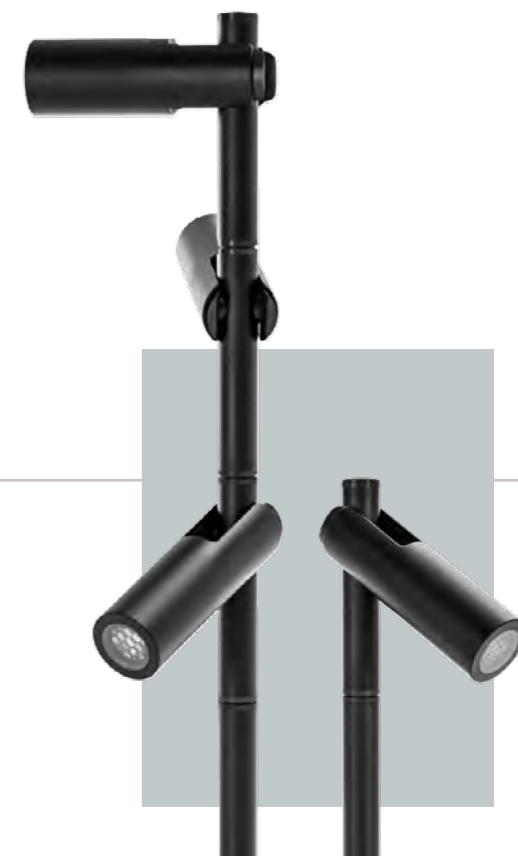

## AIM

Leistung	1,20 W
Installationswert	2,10 VA
Farbtemperatur	3000 K
CRI	95
IP	67
Höhe	160 mm   400 mm   800 mm

\*Kann mit einzelnen Lichtquellen zusammengestellt werden.



### MINI SCOPE

Leistung	1,00 W
Installationswert	2,00 VA
Farbtemperatur	2900 K
CRI	93
IP	67
Höhe	215mm



**UM DEN BLICK IN DIE LICHTQUELLE ZU VERHINDERN.**  
Verwenden Sie das  
Accessoire SHIELD 1 für MINI  
SCOPE oder SHIELD 2 für  
(BIG) SCOPE.



### MICRO SCOPE

Leistung	0,60 W
Installationswert	1,10 VA
Farbtemperatur	2900 K
CRI	91
IP	67
Höhe	165mm



Kombinieren Sie die verschiedenen SCOPE Lampen, um unterschiedliche Höhen und Formen zu beleuchten. Verwenden Sie SCOPE für mittelgroße Bäume, BIG SCOPE für mehrstämmige, breite Bäume und BIG SCOPE NARROW für die höchsten Wipfel.



Mit RISER überragen die SCOPE-Lampen die Bepflanzung, so dass das Lichtbild nicht gestört wird. RISER 1 hat eine fixe Höhe von 35 cm. RISER 2 ist höhenverstellbar von 35 cm bis 53 cm.

### SCOPE

Leistung	3,00 W
Installationswert	5,20 VA
Farbtemperatur	3100 K
CRI	91
IP	67
Höhe	256mm



### BIG SCOPE

Leistung	5,20 W
Installationswert	8,00 VA
Farbtemperatur	3100 K
CRI	91
IP	67
Höhe	267mm



### BIG SCOPE NARROW

Leistung	5,00 W
Installationswert	7,90 VA
Farbtemperatur	3100 K
CRI	92
IP	67
Höhe	267mm



# SMART SCOPE TONE



## SMART SCOPE TONE

kann bequem mit der in-lite-App eingestellt werden. Neben der Einstellung verschiedener Farben kann auch die Lichtstärke eingestellt werden.



### FÜR DIE MONTAGE VON SCOPE IN DER HÖHE.

Verwenden Sie das Accessoire BRACE in Kombination mit BRACE BAND.

## SMART SCOPE TONE

Leistung	6,00 W
Installationswert	9,50 VA
Farbtemperatur	3100 K
IP	67
Höhe	267mm





### MINI SCOPE DUO

Leistung	2,00 W
Installationswert	4,00 VA
Farbtemperatur	2900 K
CRI	93
IP	67
Höhe	800mm



SUB ist ein Unterwasserspot, der für die Beleuchtung von Teichen oder Elementen aus dem Teich geeignet ist.



### SUB

Leistung	3,00 W
Installationswert	4,70 VA
Farbtemperatur	3000 K
CRI	93
IP	68
Höhe	150mm

# AUSSENSPOT LICHT

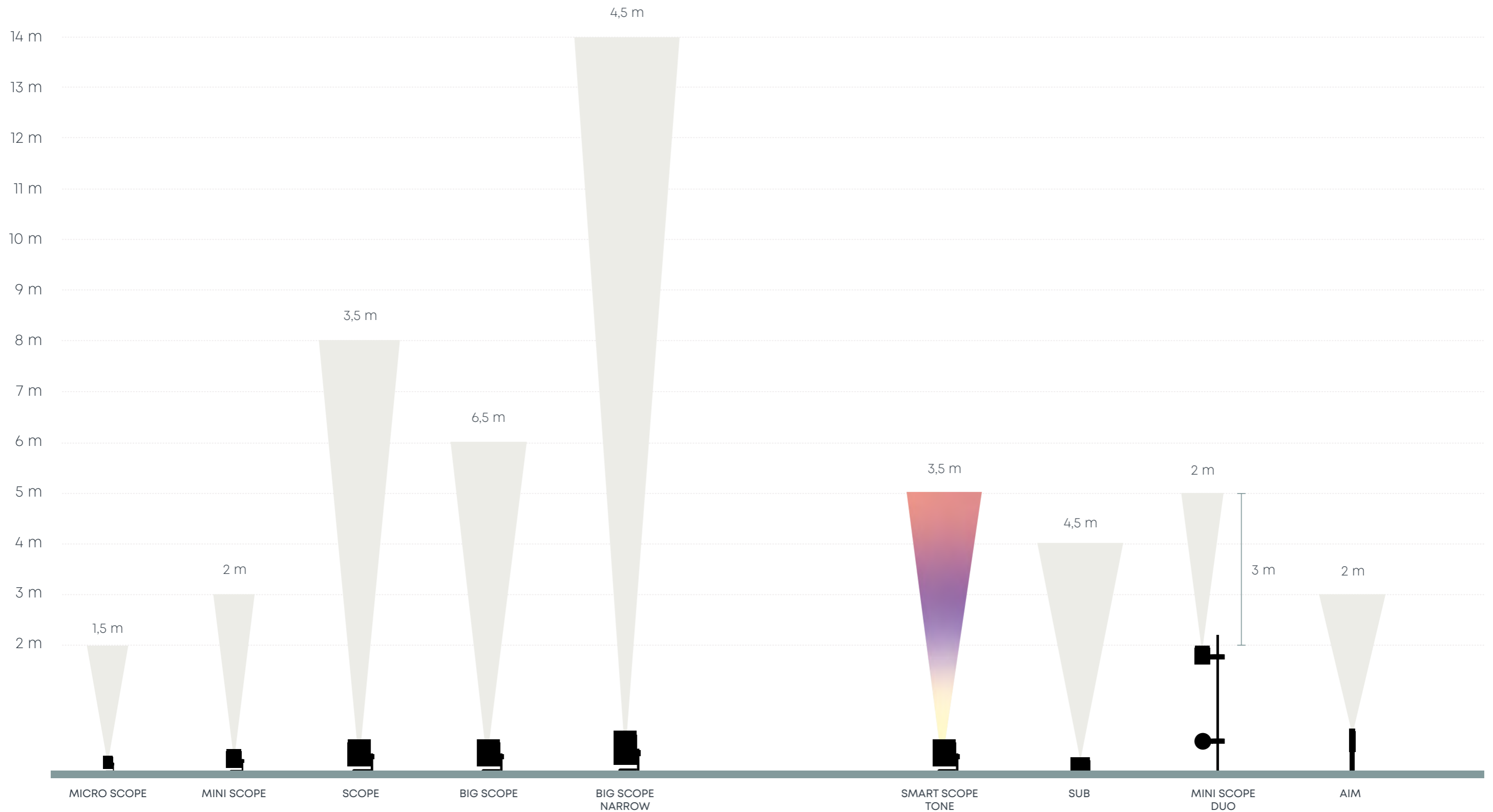

PRODUKTGRUPPE  
**LINIEN  
BELEUCHTUNG**

**EVO HYDE**

Lichtstärke: niedrig

**EVO FLEX**

Lichtstärke: hoch

**SMART EVO FLEX**

Lichtstärke: mittel

**SMART EVO FLEX TONE**

Lichtstärke: mittel

**FIX SIND MONTAGEPLATTEN  
FÜR EVO HYDE.**

Geeignet für verschiedene  
Anwendungen.



**EVO HYDE 180**

Leistung	0,50 W
Installationswert	0,60 VA
Farbtemperatur	2950 K
CRI	95
IP	53
Länge	180 mm



**EVO HYDE 550**

Leistung	2,00 W
Installationswert	2,10 VA
Farbtemperatur	2950 K
CRI	93
IP	55
Länge	550 mm



## EVO FLEX SMART EVO FLEX

Leistung	6,50   11,00   14,50 W
Installationswert	9,90   15,70   20,20 VA
Farbtemperatur	3000 K
CRI	86
IP	68
Erhältlich in 1, 2 und 3 Meter	



## EVO FLEX ACCESSOIRES

- PROFIL 1
- PROFIL 2
- PROFIL 3
- PROFIL 4
- CLIPS
- CORNERS
- SPIKES

CORNER ist für 90-Grad-Kurven geeignet. CLIPS, SPIKE und PROFILE 4 sind für organische Formen geeignet. PROFIL 1 und 2 eignen sich für die gerade Montage der Unterkonstruktion. PROFIL 3 eignet sich für die gerade sichtbare Montage.

# SMART EVO FLEX TONE

## SMART EVO FLEX TONE

Diese Lampe bietet eine perfekte gleichmäßige Lichtlinie ohne sichtbare Lichtpunkte. Mit dimmbaren Farben. Erhältlich in 1, 2 und 5 Meter.



## SMART EVO FLEX TONE

Leistung	2,50   4,50   10,00 W
Installationswert	4,50   7,50   14,50 VA
Farbtemperatur	3100 K
CRI	95
IP	68
Erhältlich in 1, 2 und 5 Meter	



PRODUKTGRUPPE

# WEGE LEUCHTEN

## SWAY TABLE

—●— Lichtstärke: hoch

## SWAY

—●— Lichtstärke: mittel

## ACE

—●— Lichtstärke: niedrig

## LIV

—●— Lichtstärke: mittel

## DISC

—●— Lichtstärke: mittel

## EVO

—●— Lichtstärke: mittel

## VOQUE

—●— Lichtstärke: mittel



### SWAY TABLE BIG GREEN EGG EDITION.

Die Sonderedition der SWAY TABLE  
Tischlampe, siehe Seite 19.

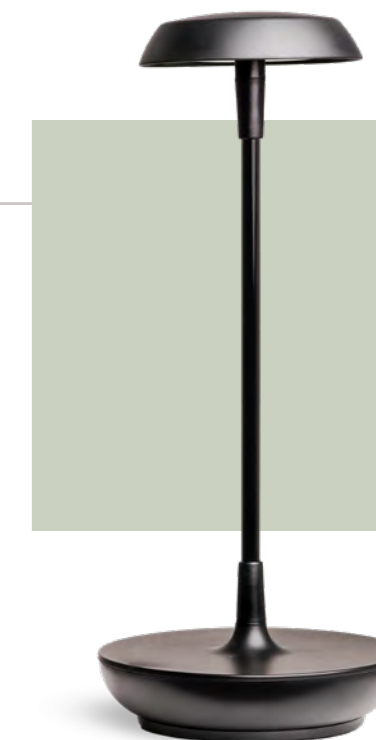

## SWAY TABLE

Leistung	1,80 W
Installationswert	1,80 VA
Farbtemperatur	2900 K
CRI	96
IP	55
Höhe	345mm

**in-lite** | human  
dimming

## MINI SWAY SWAY

Leistung	0,50 W   1,00 W
Installationswert	0,60 V   1,00 V
Farbtemperatur	2900 K
CRI	95
IP	55
Farbe	■ ■
Höhe	35 cm   60 cm   100 cm



SWAY CAP  
Personalisieren Sie die SWAY-Lampen mit dem speziell für das Spiel mit dem Licht entwickelten in-lite-Zubehör. Mit diesem Zubehör können Sie jedes gewünschte Lichtbild schaffen.



**ACE  
ACE HIGH**

Leistung	3,00 W
Installationswert	5,30 VA
Farbtemperatur	3000 K
CRI	94
IP	55
Farbe	
Höhe	205 mm   490 mm



WINK ist eine Streulichtblende, die einfach auf die Lichtquelle des ACE aufgesetzt werden kann, um das Blenden der Lichtquelle zu verhindern und das Lichtbild anzupassen.





**LIV LOW  
LIV**

Leistung	1,50 W
Installationswert	2,50 VA
Farbtemperatur	2900 K
CRI	95
IP	55
Farbe	■ ■ ■ ■
Höhe	372 mm   612 mm



**DISC LOW  
DISC**

Leistung	3,00 W
Installationswert	4,90 VA
Farbtemperatur	2900 K
CRI	98
IP	55
Farbe	■
Höhe	350 mm   600 mm

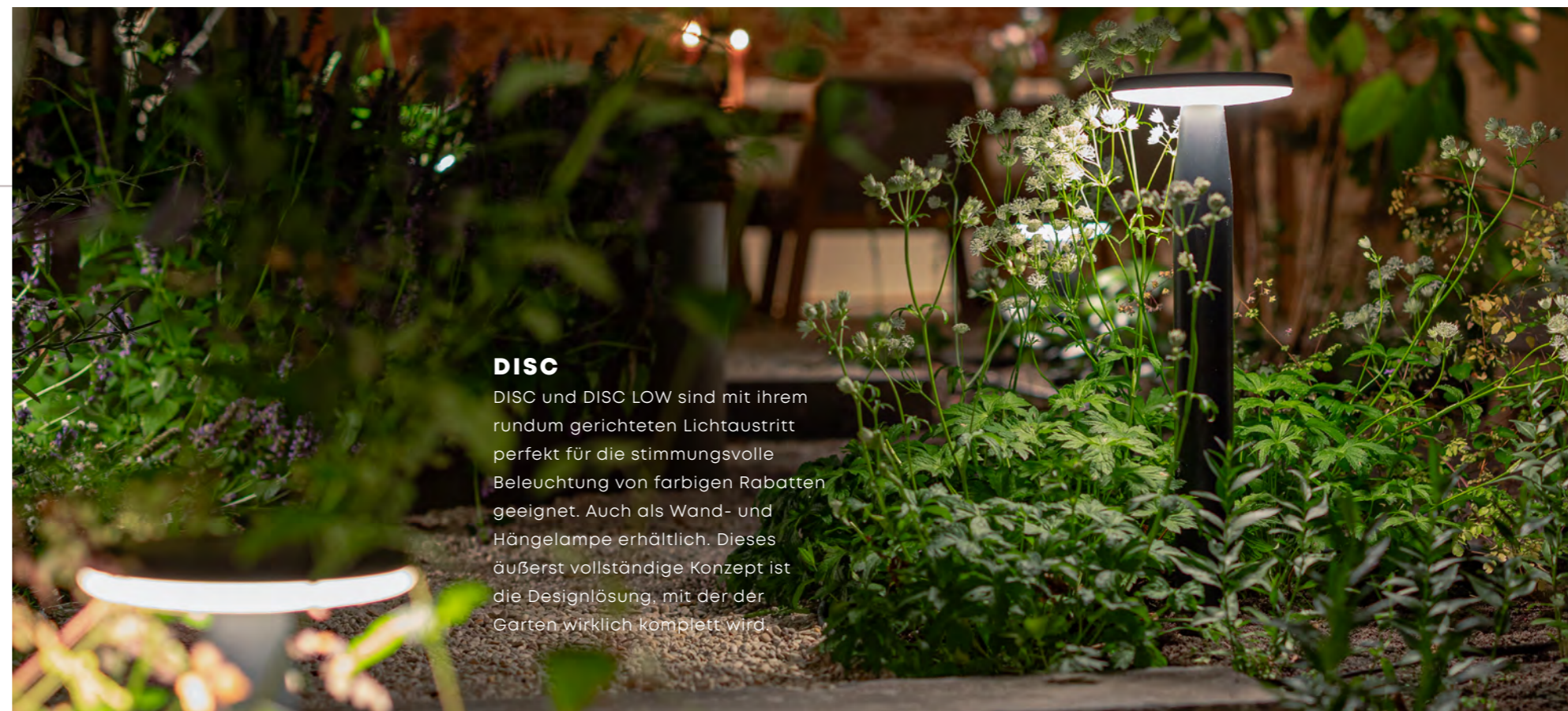

**DISC**

DISC und DISC LOW sind mit ihrem rundum gerichteten Lichtaustritt perfekt für die stimmungsvolle Beleuchtung von farbigen Rabatten geeignet. Auch als Wand- und Hängelampe erhältlich. Dieses äußerst vollständige Konzept ist die Designlösung, mit der der Garten wirklich komplett wird.



## EVO EVO LOW

Leistung	2,00 W
Installationswert	2,10 VA
Farbtemperatur	2950 K
CRI	95
IP	55
Farbe	■
Höhe	366 mm   606 mm





**VOQUE**  
**BIG VOQUE**  
**VOQUE 100-230V**  
**BIG VOQUE 100-230V**

Leistung	3,00 W   5,00 W
Installationswert	5,20 VA   8,00 VA
Farbtemperatur	2750 K
CRI	89
IP	55
Maße	ø300   ø450 mm



Mit BELT können Sie VOQUE ganz einfach in eine Hängelampe verwandeln. Mit TRIPOD können Sie VOQUE auf Ihrer Terrasse höher montieren. Erhältlich in zwei Höhen.

PRODUKTGRUPPE

# WAND

# LAMPEN

## DISC

—●— Lichtstärke: niedrig

## ACE

—●— Lichtstärke: hoch

## CUBID

—●— Lichtstärke: niedrig

## EVO

—●— Lichtstärke: hoch

## HALO

—●— Lichtstärke: hoch

## WEDGE

—●— Lichtstärke: mittel

## SWAY

—●— Lichtstärke: niedrig

## BLINK

—●— Lichtstärke: mittel

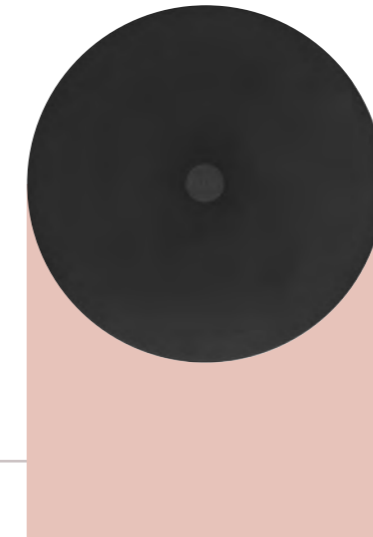

### DISC WALL

Leistung	3,00 W
Installationswert	4,90 VA
Farbtemperatur	2900 K
CRI	98
IP	55
Farbe	■
Maße	ø200 mm

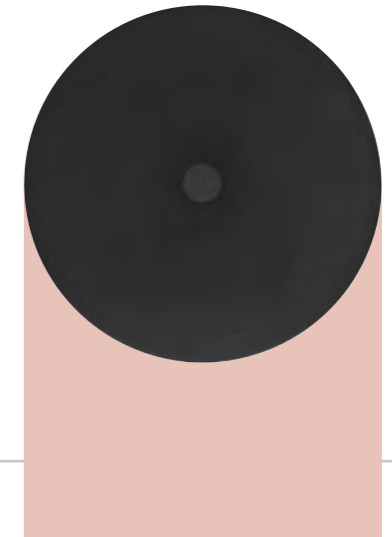

### DISC WALL 100-230V

Leistung	4,50 W
Installationswert	4,70 VA
Farbtemperatur	2900 K
CRI	98
IP	55
Farbe	■
Maße	ø200 mm

\*Diese Lampe ist dimmbar.

### ACE DOWN

Leistung	3,00 W
Installationswert	5,30 VA
Farbtemperatur	3000 K
CRI	91
IP	55
Farbe	
Höhe	100mm



### ACE DOWN 100-230V

Leistung	4,50 W
Installationswert	11,80 VA
Farbtemperatur	3000 K
CRI	95
IP	55
Farbe	
Höhe	100mm

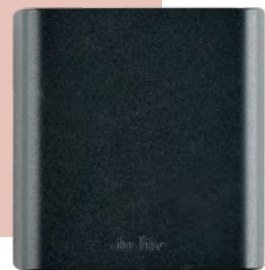

### ACE UP-DOWN

Leistung	6,50 W
Installationswert	10,30 VA
Farbtemperatur	3000 K
CRI	92
IP	55
Farbe	
Höhe	120mm



### ACE UP-DOWN 100-230V

Leistung	8,50 W
Installationswert	20,00 VA
Farbtemperatur	3000 K
CRI	92
IP	55
Farbe	
Höhe	100mm

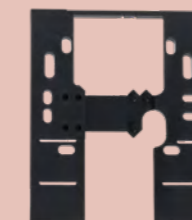
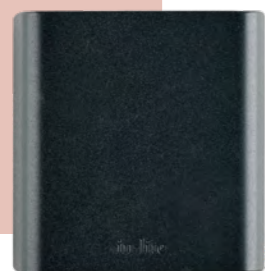

Möchten Sie eine Wandlampe auf einem schrägen Untergrund montieren? Verwenden Sie FIT, um die Wandlampe gerade zu montieren. Eine Lösung für mehrere Wandlampen.

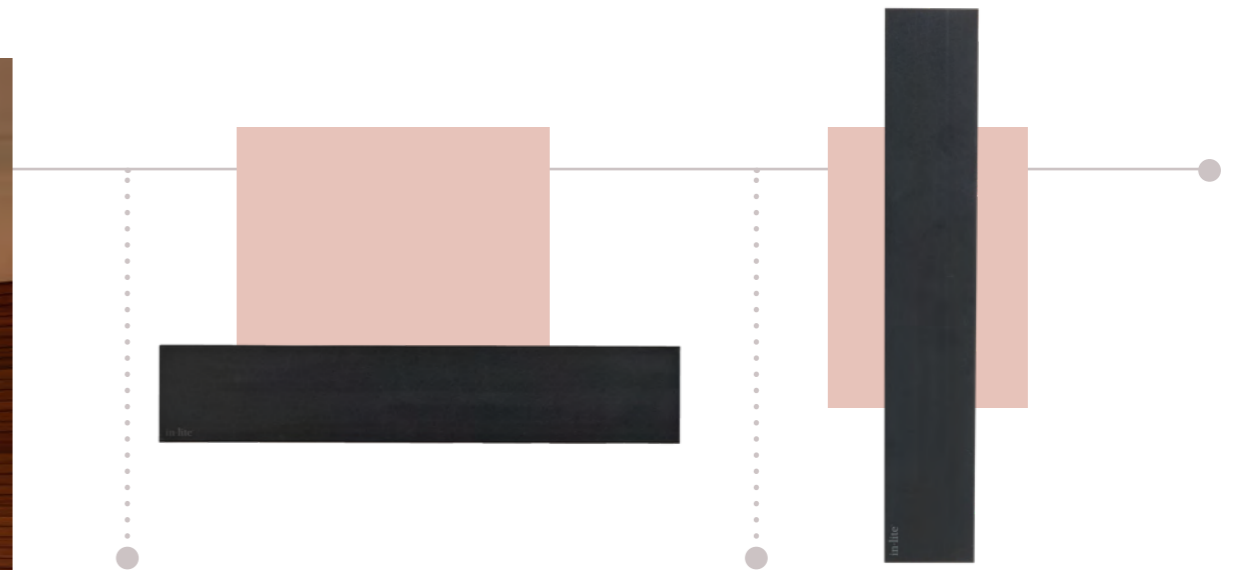

### EVO DOWN

Leistung	2,00 W
Installationswert	2,10 VA
Farbtemperatur	2950 K
CRI	95
IP	53
Farbe	■
Breite	520 mm

### EVO DOWN 100-230V

Leistung	4,50 W
Installationswert	11,50 VA
Farbtemperatur	3000 K
CRI	92
IP	55
Farbe	■
Höhe	300mm

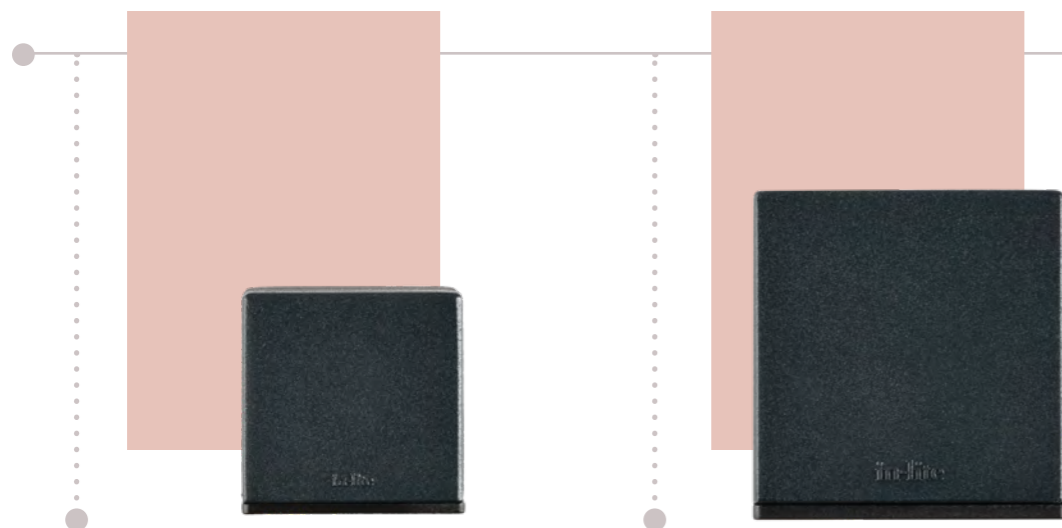

### CUBID

Leistung	0,60 W
Installationswert	0,60 VA
Farbtemperatur	2800 K
CRI	93
IP	55
Farbe	■ ■ ■
Höhe	50mm

### BIG CUBID

Leistung	1,00 W
Installationswert	2,00 VA
Farbtemperatur	2900 K
CRI	93
IP	55
Farbe	■ ■ ■
Höhe	72mm

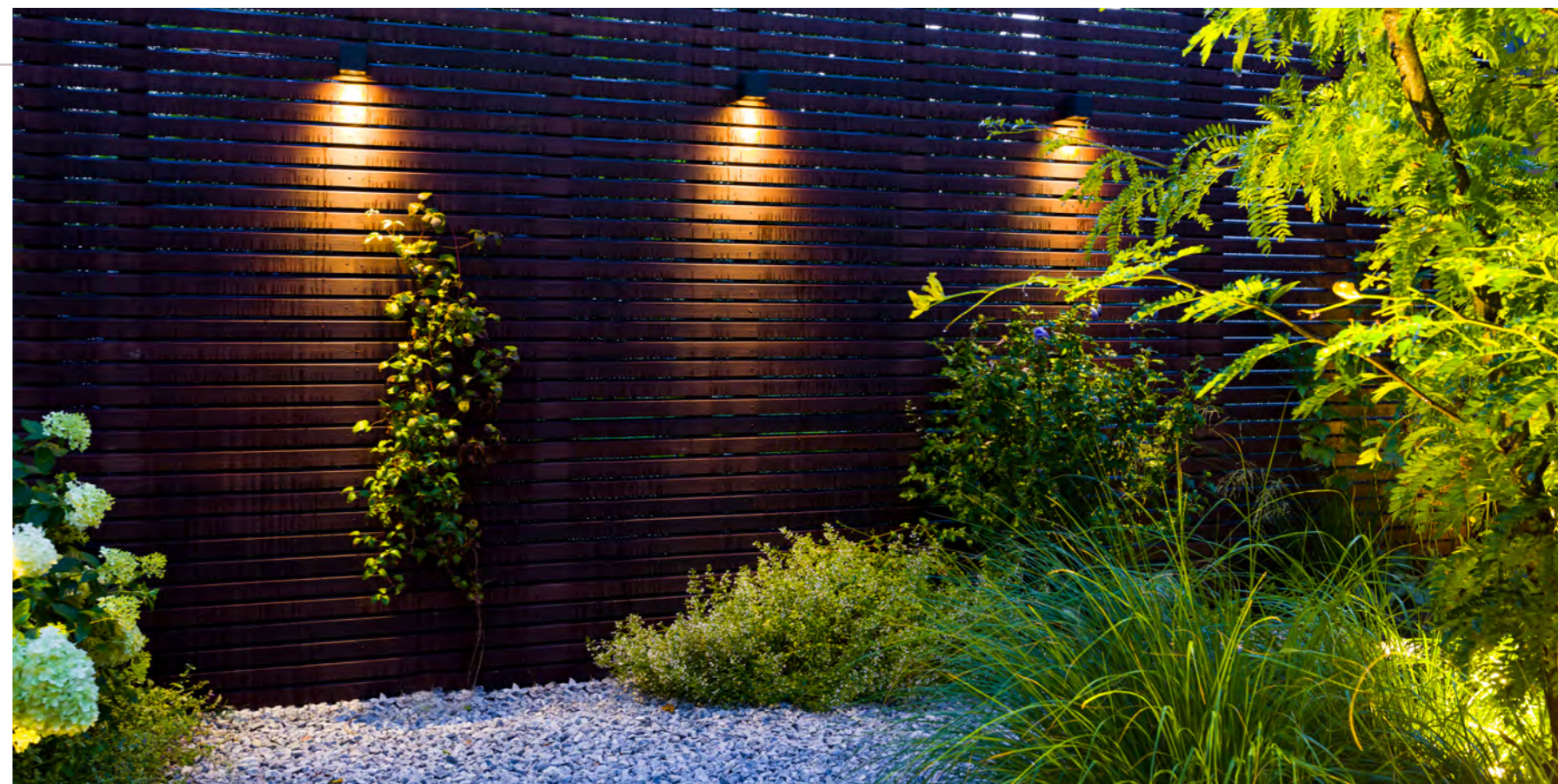



Mit SHUTTER kann der Beleuchtungswinkel der Wandlampen auf jede beliebige Breite eingestellt werden.

### HALO DOWN

Leistung	3,00 W
Installationswert	5,00 VA
Farbtemperatur	3000 K
CRI	92
IP	55
Farbe	■
Höhe	100mm



### HALO UP-DOWN

Leistung	6,50 W
Installationswert	10,00 VA
Farbtemperatur	3000 K
CRI	92
IP	55
Farbe	■
Höhe	120mm



### HALO DOWN 100-230V

Leistung	4,50 W
Installationswert	11,50 VA
Farbtemperatur	3000 K
CRI	92
IP	55
Farbe	■
Höhe	100mm

\*Diese Lampe ist dimmbar.



### HALO UP-DOWN 100-230V

Leistung	8,50 W
Installationswert	20,00 VA
Farbtemperatur	3000 K
CRI	93
IP	55
Farbe	■
Höhe	100mm

\*Diese Lampe ist dimmbar.





### WEDGE SLIM

Leistung	1,00 W
Installationswert	1,00 VA
Farbtemperatur	2800 K
CRI	96
IP	55
Farbe	■
Breite	200 mm

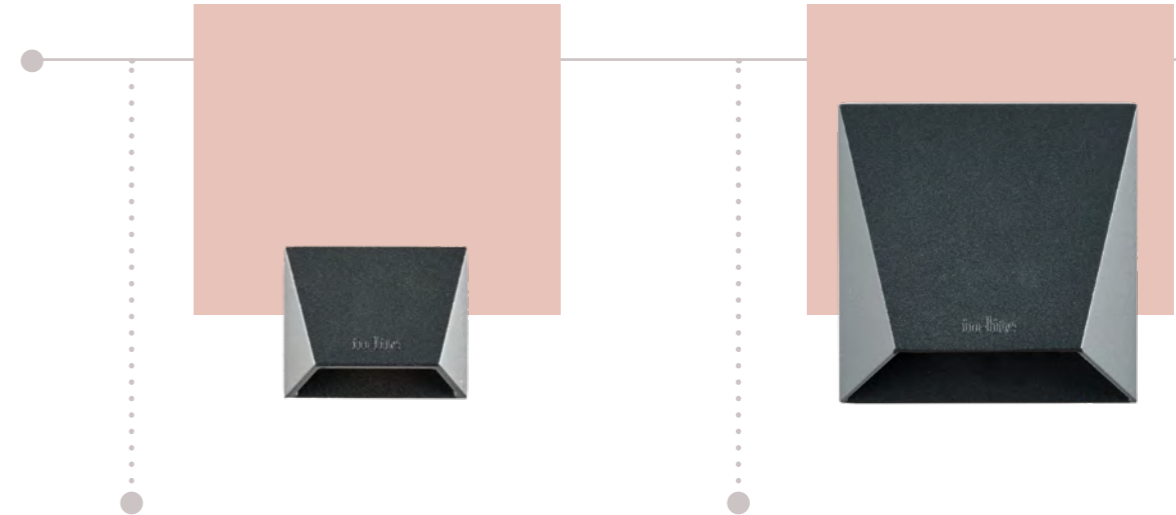
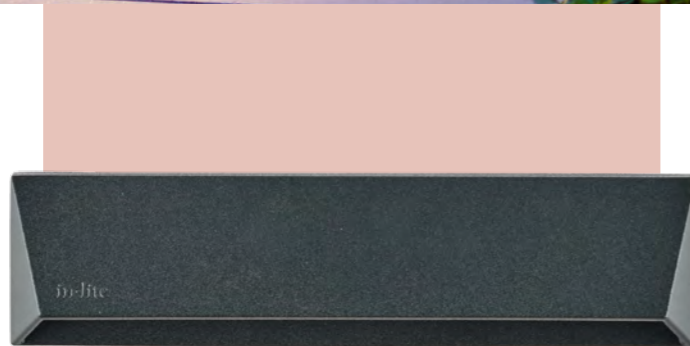

### MINI WEDGE

Leistung	0,60 W
Installationswert	0,60 VA
Farbtemperatur	2900 K
CRI	95
IP	55
Farbe	■
Breite	60 mm

### WEDGE

Leistung	1,00 W
Installationswert	1,60 VA
Farbtemperatur	2800 K
CRI	94
IP	55
Farbe	■ ■ ■
Breite	100 mm







## BLINK

Leistung	1,00 W
Installationswert	1,70 VA
Farbtemperatur	2800 K
CRI	95
IP	55
Farbe	
Maße	ø100 mm

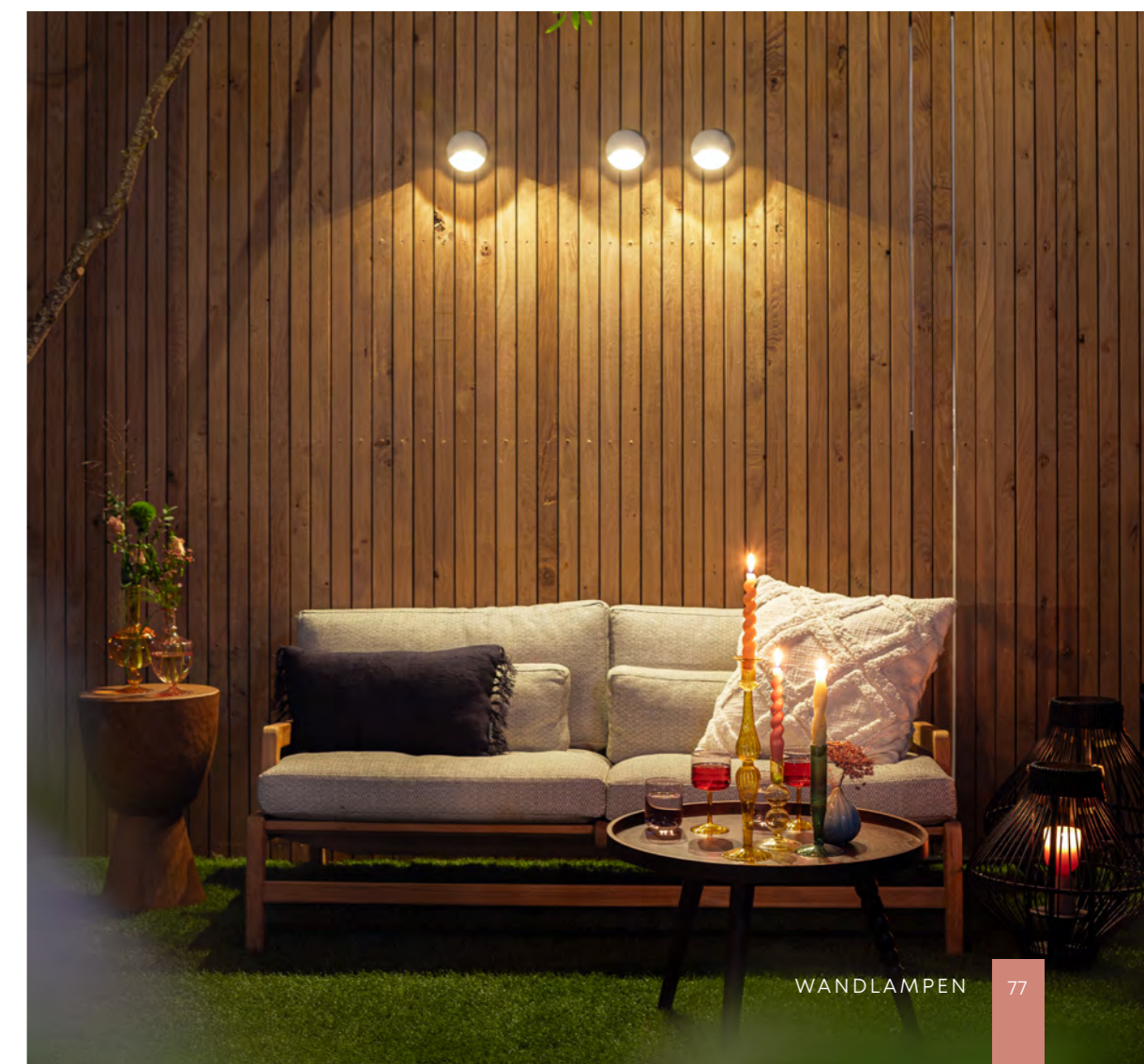

## MINI SWAY WALL

Leistung	0,50 W
Installationswert	0,60 VA
Farbtemperatur	2900 K
CRI	96
IP	55
Farbe	
Maße	ø50 mm



## SWAY WALL

Leistung	1,00 W
Installationswert	1,00 VA
Farbtemperatur	2900 K
CRI	95
IP	55
Farbe	
Maße	ø85 mm



# WANDLAMPEN LICHT

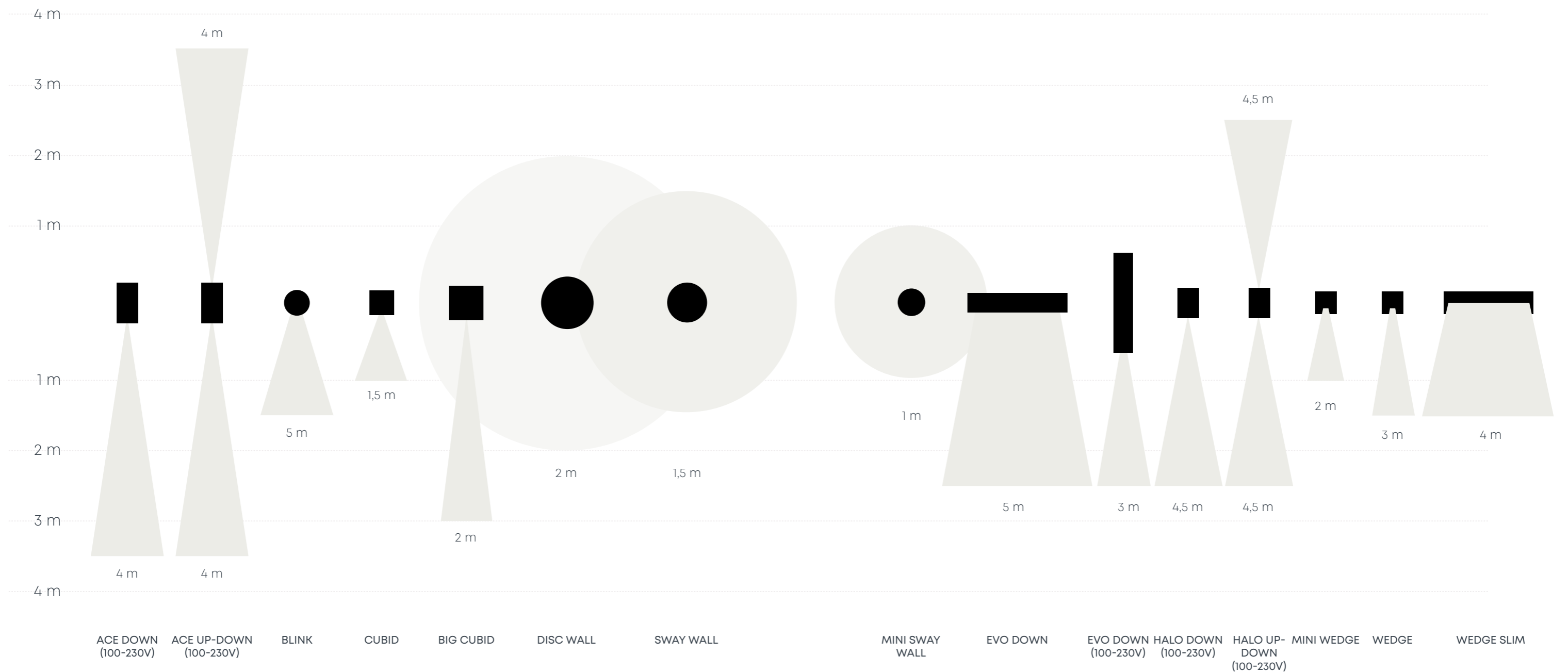

PRODUKTGRUPPE  
**DECKEN  
LAMPEN**

**AIM CEILING**

—●— Lichtstärke: mittel

**SCOPE CEILING**

—●— Lichtstärke: hoch

**SWAY PENDANT**

—●— Lichtstärke: mittel

**DISC PENDANT**

—●— Lichtstärke: mittel



**AIM CEILING**

Leistung	1,20 W
Installationswert	2,10 VA
Farbtemperatur	2900 K
CRI	90
Höhe	85mm



### MINI SCOPE CEILING

Leistung	1,00 W
Installationswert	2,00 VA
Farbtemperatur	2900 K
CRI	93
IP	67
Maße	ø47 mm



### SCOPE CEILING

Leistung	3,00 W
Installationswert	4,80 VA
Farbtemperatur	3100 K
CRI	91
IP	67
Maße	ø66 mm



### SWAY PENDANT

Leistung	0,90 W
Installationswert	1,00 VA
Farbtemperatur	2900 K
CRI	96
IP	55
Farbe	■ ■
Maße	ø85 mm

### SWAY PENDANT 100-230V

Leistung	2,50 W
Installationswert	7,10 VA
Farbtemperatur	2900 K
CRI	96
IP	55
Farbe	■ ■
Maße	ø85 mm

**in-lite** | human dimming

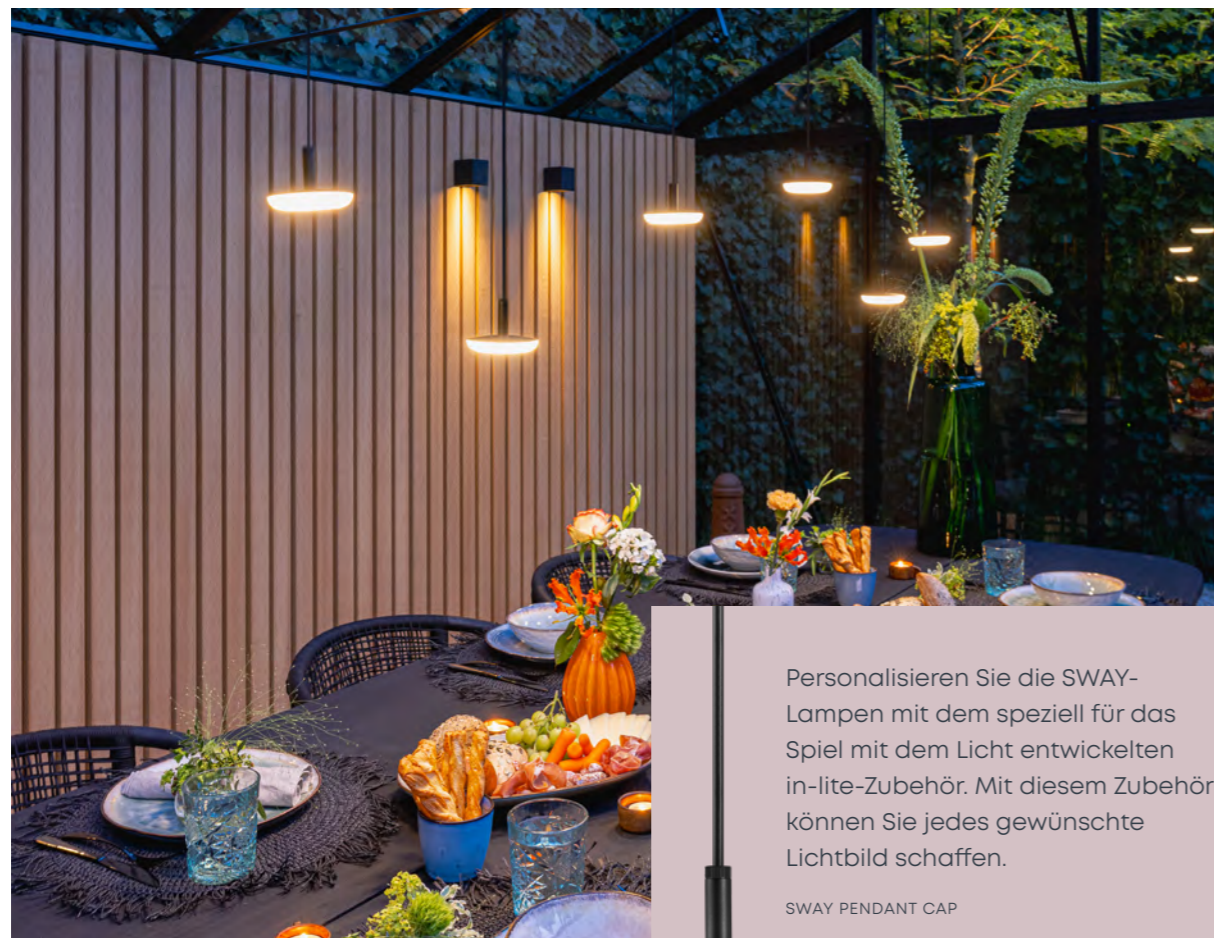

Personalisieren Sie die SWAY-Lampen mit dem speziell für das Spiel mit dem Licht entwickelten in-lite-Zubehör. Mit diesem Zubehör können Sie jedes gewünschte Lichtbild schaffen.

SWAY PENDANT CAP



### DISC PENDANT

Leistung	3,00 W
Installationswert	4,90 VA
Farbtemperatur	2900 K
CRI	98
IP	55
Farbe	■
Maße	ø200 mm

### DISC PENDANT 100-230V

Leistung	4,50 W
Installationswert	11,80 VA
Farbtemperatur	2900 K
CRI	98
IP	55
Farbe	■
Maße	ø200 mm

**in-lite** | human dimming

# IMMER EINE PASSENDE WAHL

## EIN GARTEN, DREI STILE

Jeder Garten verdient eine Beleuchtung, die zu Ihrem Stil und Ihrem Budget passt. Aber wie trifft man die richtige Wahl? Hier zeigen wir Ihnen, wie man mit drei Beleuchtungsstilen in verschiedenen Preisklassen die Atmosphäre eines Gartens völlig verändern kann. Von einer eleganten Basislösung bis hin zur Luxusversion: der Garten bleibt gleich, aber die Leuchten bestimmen das Erscheinungsbild. So erfahren Sie, wie die Beleuchtung Ihren Außenbereich zum Leben erweckt, unabhängig von Ihrem Budget. Lassen Sie sich inspirieren und wählen Sie den Stil, der perfekt zu Ihrem Garten und Ihren persönlichen Bedürfnissen passt!



2x CUBID, 3x BIG CUBID, 3x LIV, 1x SCOPE, 2x MINI SCOPE



3x ACE DOWN, 2x ACE UP-DOWN, 3x ACE HIGH, 1x SCOPE, 2x MINI SCOPE

*\*Die Preise beziehen sich auf die Lampen, ohne System und Kabel*



2x WEDGE SLIM, 3x WEDGE, 1x SCOPE, 3x MICRO SCOPE

# IN-LITE X PARTNER

**Bei in-lite legen wir großen Wert auf Zusammenarbeit. Mit vereinten Kräften und gemeinsam einzigartige Gärten schaffen. Alles, um das Outdoor-Leben noch attraktiver und angenehmer zu gestalten. Ein Ort, an dem Sie Ihren Garten zu jeder Jahreszeit anders genießen können.**

in-lite arbeitet schon seit Jahren erfolgreich mit MBI zusammen. Mit GeoCeramica® von MBI entscheiden Sie sich für hochwertige, wartungsfreie und leicht zu verlegende Keramikfliesen. Mit der integrierten Beleuchtung von in-lite können Sie Ihren Garten Tag und Nacht genießen.

Die Pflanzgefäße von Adezz sind in-lite ready. CARREZ und CIRCUM sind die ersten Ergebnisse dieser einzigartigen Zusammenarbeit. Die Pflanzgefäße sind mit

einem Profil ausgestattet, in das der SMART EVO FLEX LED-Streifen von in-lite einfach eingeklemmt werden kann. So entsteht ein stimmungsvolles Ganzes, mit dem Sie Ihrem Garten eine besondere Dimension verleihen.

Im letzten Jahr entwickelten in-lite und Big Green Egg gemeinsam eine Lampe. Dies ist gelungen. Und wie! Unsere bekannte SWAY TABLE hat einen neuen Look bekommen. Sind Sie ein echter Big Green Egg-Fan? Dann sollten Sie sie schnell zu Ihrer Kollektion hinzufügen.



Big Green Egg



Adezz



Knux



# SYSTEM



## HUB-50

Ein hochwertiger Transformator mit Touchscreen-Steuerung und einem maximalen Installationswert von 50 VA, versehen mit zwei gemeinsam gesteuerten Leitungen.



## HUB-100

Ein hochwertiger Transformator mit Touchscreen-Steuerung und einem maximalen Installationswert von 100 VA, versehen mit zwei gemeinsam gesteuerten Leitungen.



## SMART HUB-150

SMART HUB-150 hat einen Installationswert von 150 VA, versehen mit drei individuell steuerbaren Leitungen über die in-lite App.



## SMART HUB-300

SMART HUB-300 hat einen Installationswert von 300 VA, versehen mit drei individuell steuerbaren Leitungen über die in-lite App.

Maximaler Anschlusswert	50 VA	100 VA	150 VA	300 VA
Bedienung mit	Touchscreen	Touchscreen	App	App
Kabelausgänge	2	2	3	3
Linien individuell steuerbar	✗	✗	✓	✓
Einschalten/Ausschalten	Touchscreen	Touchscreen	Schaltflächen & App	Schaltflächen & App
Smart Beleuchtung anschließen	✗	✗	✓	✓
Funktioniert mit SMART BRIDGE	✗	✗	✓	✓
Maximale Kabellänge im Betrieb 14/2	40 m	40 m	40 m	✗
Maximale Kabellänge im Betrieb 10/2	80 m	80 m	80 m	160m*

\*Bei maximaler Belastung von 130VA pro kabel

\*\*Die Verwendung von Komponenten, die nicht von in-lite stammen, führt zum Erlöschen des Garantieanspruchs.



## HUBS <sup>1</sup>

HUB ist ein Transformator, der die Beleuchtung im Garten steuert. Es stehen vier verschiedene HUBs zur Auswahl: HUB-50, HUB-100 und SMART HUB-150 und SMART HUB-300. Addieren Sie den VA-Wert Ihrer Beleuchtung, um zu wissen, welcher Transformator für Ihren Garten geeignet ist.

## KABEL <sup>2</sup>

Vom Transformator aus wird das Kabel ausgerollt und an den Lampen entlang geführt. Sie können zwischen zwei Typen wählen: dem 14/2- und dem 10/2-Kabel.

## KABEL TEILEN <sup>3</sup>

Möchten Sie das Kabel teilen oder abzweigen? Verwenden Sie einen Kabelverbinder (CC-2), und im Handumdrehen ist der Kabelplan verzweigt.



## MONTAGEVORSCHRIFTEN

Montieren Sie den HUB mindestens 50 cm über dem Boden – frei von Niederschlag – z. B. im Haus, im Schuppen oder unter einem Dach. Wenn Sie HUB dennoch im Freien platzieren möchten, ist ein PROTECTOR zu verwenden. Ohne Verwendung des PROTECTOR erlischt die Garantie.

## EASY-LOCK <sup>4</sup>

Jede Lampe wird mit einem EASY LOCK geliefert. Damit schließen Sie eine Lampe an einer beliebigen Stelle ans Hauptkabel an.

## ZUBEHÖR <sup>5</sup>

Ist das Kabel an einer in-lite-Lampe zu kurz? Dann verwenden Sie Verlängerungskabel. Ebenfalls praktisch ist der Splitter, mit dem Sie zwei Lampen an ein Verlängerungskabel anschließen.

## KABELLENDE <sup>6</sup>

Das Kabel kann an beliebiger Stelle enden und muss kein geschlossenes System bilden. Das Ende des Kabels sollte mit Abdeckkappen verschlossen werden, sodass keine Feuchtigkeit eindringt und sich die Enden nicht berühren. Dies verhindert einen Kurzschluss.

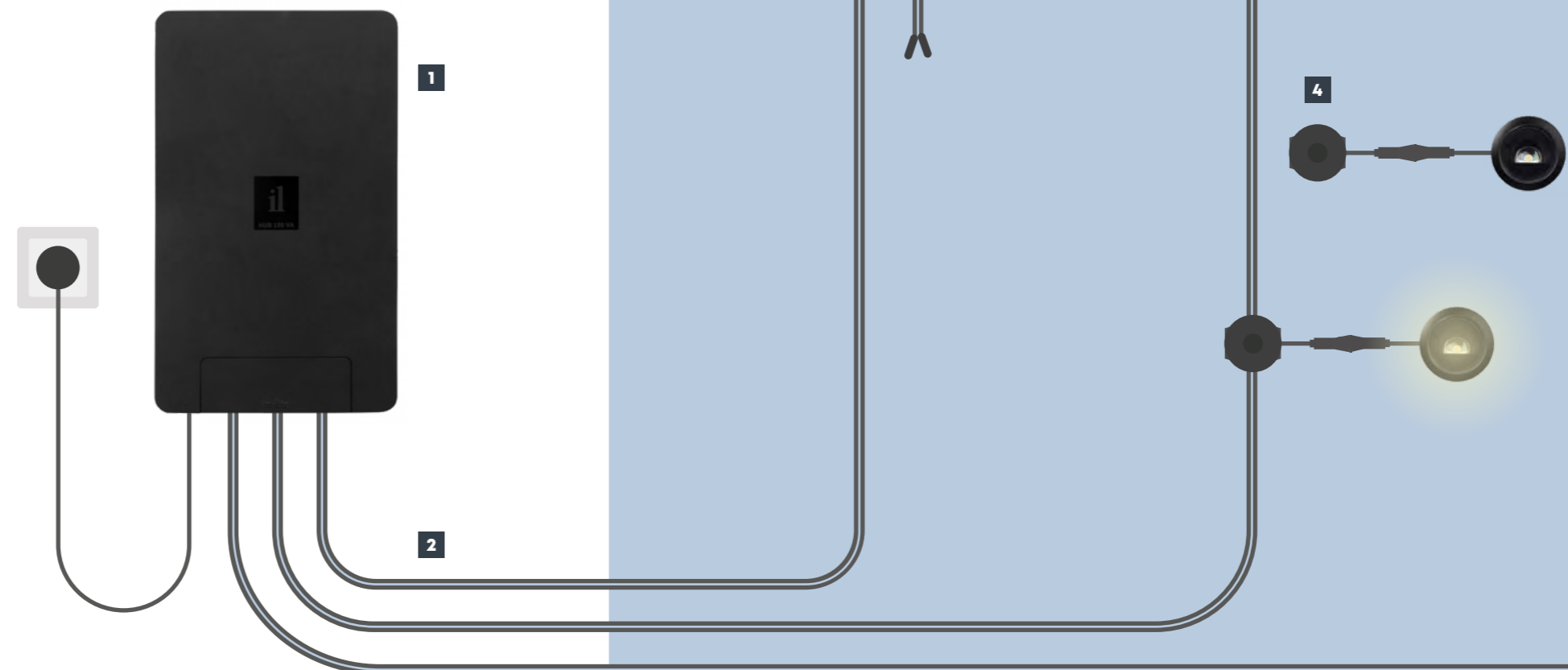

# ACCESSOIRES FÜR DAS SYSTEM

Haben Sie einen schönen Beleuchtungsplan für Ihren Garten erstellt und überlegen Sie sich, ihn nicht auf einmal anzuschaffen? Dann können Sie Ihren Plan ganz einfach Schritt für Schritt erweitern. Beginnen Sie damit, genügend Kabel in Ihrem Garten zu verlegen und schließen Sie im Laufe der Zeit jeweils ein paar neue Lampen an. So entsteht im Handumdrehen Ihr Traumgarten!

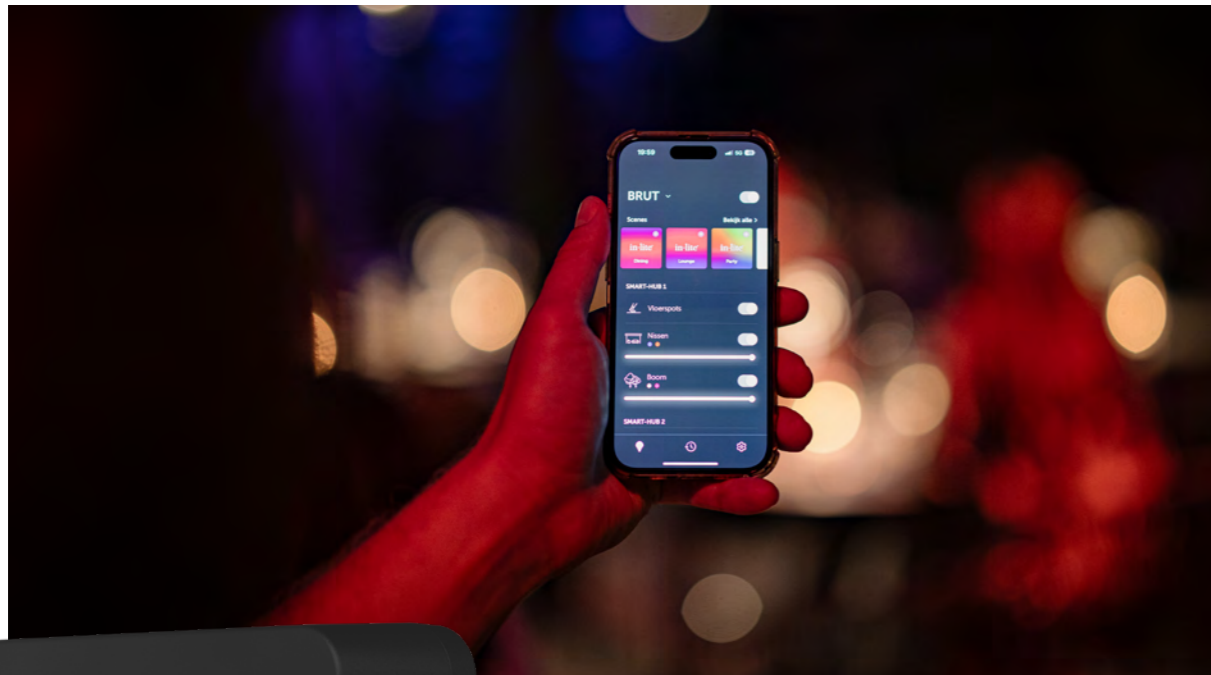

## SMART BRIDGE

SMART BRIDGE ist ein Zubehör für das in-lite SMART System, das eine Brücke zum Internet herstellt. Durch die Internetverbindung kann das in-lite SMART-System mit Smart Home-Systemen wie Google Home, Apple Homekit und Amazon Alexa integriert werden. Die Beleuchtung kann dann z.B. auch per Sprachbefehl eingeschaltet werden. Verbindet sich problemlos mit Ihrem Smart Home System.



## SMART EXTENDER

Dieses Smart-Produkt wurde entwickelt, um das Bluetooth-Signal in und um Ihr Zuhause zu verbessern. In einigen Häusern verursachen äußere Faktoren wie dicke isolierte Wände und Stahlkonstruktionen eine suboptimale Bluetoothverbindung. Außerdem gibt es große Unterschiede in der Qualität der verschiedenen Bluetooth-Empfänger in den Smartphones, die jetzt im Umlauf sind. SMART EXTENDER verbessert die Verbindung in diesen Situationen.

## HUB PROTECTORS

Der SMART HUB PROTECTOR wurde entwickelt, um die ausgefeilte Technologie des SMART HUB-150 Transformators noch besser zu schützen. Dieses ZUBEHÖR verlängert die Lebensdauer des Produkts, wenn es nicht möglich ist, den SMART HUB-150 an einem überdachten Ort zu installieren. Wenn der Transformator ohne PROTECTOR draußen angebracht wird, erlischt die Garantie.



## BEWEGUNGSMELDER

Der kabellose SMART MOVE kann, genau wie der SMART HUB über eine Bluetoothverbindung mit der in-lite-App bedient werden. Die Einschaltzeit der Beleuchtung nach der Bewegungserkennung kann über die in-lite-App stufenlos von 1 bis 60 Minuten eingestellt werden.

## TOUCH DIMMER

Möchten Sie mühelos die Intensität Ihrer Wand- und Hängelampen einstellen? Entdecken Sie dann den TOUCH DIMMER. Mit diesem praktischen Zubehör können Sie jede Außenlampe individuell dimmen und aus vier verschiedenen Lichtmodi wählen. Und das Beste? Für den TOUCH DIMMER ist kein SMART-System erforderlich, so dass die Bedienung ganz einfach ist.



# WELCOME IN THE IN-LITE PLAYGROUND

Be inspired by what in-lite can do to make your  
outdoor space unique. Enjoy the magic.



## AUSSERGEWÖHNLICHER KUNDENSERVICE

Bei Fragen über in-lite-Produkte, Installation und Garantie steht Ihnen unser erfahrener Kundendienst zur Verfügung. Unsere Mitarbeiter helfen Ihnen gerne, damit Sie Ihren schön beleuchteten Außenbereich jederzeit genießen können. Sie suchen nach mehr Inspiration?

Besuchen Sie dann unsere Social Media Kanäle und unsere Website.

Telefonnummer:	+31 (0)184 688 760
E-Mail-Adresse:	customerservice@in-lite.nl
Chatfunktion:	www.in-lite.com
Soziale Medien:	Instagram: @inlite_global
	Facebook: @inlitenl
	Pinterest: @inliteglobalHQ



### Besitzen Sie einen einzigartigen Außenbereich und sind auf der Suche nach Ratschlägen?

in-lite LAB möchte zeigen, dass in-lite die beste Beleuchtungslösung für jeden Außenbereich ist. Ob es sich um die größten privaten Gärten, Hotel- oder Restaurantterrassen oder halböffentliche Außenbereiche handelt, unser Ziel ist es, sie so originell und kreativ wie möglich zu beleuchten. Wir begleiten den gesamten Prozess von der Beleuchtungsplanung bis zur Montage und Wartung und zeigen Ihnen, was echte Magie ist.

### ERLEBEN SIE IN-LITE BEI UNSEREN HÄNDLERN

Haben Sie sich bereits orientiert und möchten Sie die Produkte sehen und erleben? Besuchen Sie dann eine unserer Verkaufsstellen. Scannen Sie den QR-Code und finden Sie einen Händler in Ihrer Nähe.

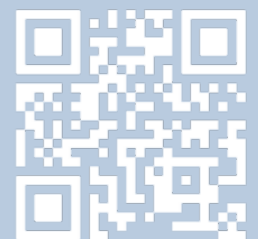

# INDEX

<b>A</b>			
ACE	59	HUB-50	91
ACE DOWN	68	HUB-100	91
ACE DOWN 100-230V	68	HYVE	23
ACE HIGH	59	HYVE 22	23
ACE UP-DOWN	68	HYVE 22 Edelstahl	23
ACE UP-DOWN 100-230V	68		
AIM	37	<b>L</b>	
AIM CEILING	81	LIV	61
		LIV LOW	61
		LUNA	32
<b>B</b>		<b>M</b>	
BIG CUBID	70	MICRO SCOPE	38
BIG FLUX	27	MINI SCOPE	39
BIG FLUX NARROW	27	MINI SCOPE CEILING	83
BIG FLUX ASYMMETRIC	27	MINI SCOPE DUO	44
BIG NERO	31	MINI SWAY	56
BIG NERO NARROW	31	MINI SWAY WALL	76
BIG SCOPE	41	MINI WEDGE	75
BIG SCOPE NARROW	41		
BIG VOQUE	64	<b>N</b>	
BLINK	77	NERO	30
		<b>P</b>	
<b>C</b>		PUCK	21
CUBID	70	PUCK 22	21
		<b>R</b>	
<b>D</b>		RISER	41
DB-LED (WW)	24	<b>S</b>	
DISC	60	SCOPE	41
DISC LOW	60	SCOPE CEILING	83
DISC PENDANT	85	SMART EVO FLEX TONE	52
DISC PENDANT 100-230V	85	SMART HUB-150	91
DISC WALL	67	SMART HUB-300	91
DISC WALL 100-230V	67	SMART FLUX TONE	28
DOT	25	SMART SCOPE TONE	42
		SPIKE	26
<b>E</b>		SUB	45
EVO	63	SWAY	56
EVO DOWN	71	SWAY PENDANT	84
EVO DOWN 100-230V	71	SWAY PENDANT 100-230V	84
EVO FLEX	50	SWAY TABLE	55
EVO GROUND 300	33	SWAY WALL	76
EVO HYDE 180	49		
EVO HYDE 550	49	<b>T</b>	
EVO LOW	63	TOUCH DIMMER	95
		<b>V</b>	
<b>F</b>		VOQUE	64
FLUX	26	VOQUE 100-230V	64
FUSION	22	<b>W</b>	
FUSION 22	22	WEDGE	75
FUSION 22 Edelstahl	22	WEDGE SLIM	74
<b>H</b>			
HALO DOWN	73		
HALO DOWN 100-230V	73		
HALO UP-DOWN	73		
HALO UP-DOWN 100-230V	73		

**Diese Broschüre wird kostenlos über in-lite Händler verteilt. Eine aktuelle Übersicht über unsere Verkaufsadressen finden Sie unter in-lite.com.**

Aus den in dieser Publikation enthaltenen Informationen können keine Rechte abgeleitet werden. Alle aufgeführten Spezifikationen sind vorbehaltlich von Satz- und Druckfehlern. Die Farben können variieren.

**Fotografie**  
Dion Doornik  
Roel van der Aa

**Gestaltung**  
Brand Creatives

**Bildbearbeitung**  
MarkMyWork

